



ZERTIFIKAT

Hiermit bestätigen wir

Frau Dr. Wenning LI

die Teilnahme am **Modul III** der

**OEAED - Österreichischen Akademie
für Esthetic Dentistry**

vom 25. – 26. Jänner 2013 in Wien, Österreich

zum Thema

„Einführung in die IMPLANTATPROTHETIK“

Univ.-Prof. DDr. Andreas Moritz
Präsident der OEGED

Univ.-Ass.ⁱⁿ Dr.ⁱⁿ Leila Marvastian
Leiterin der OEAED

Die Veranstaltung ist für das Zahnärztliche Fortbildungsprogramm der ÖZÄK für das Fach Zahn-, Mund- und Kieferheilkunde mit **13** Fortbildungspunkten eingereicht.



Dr. Wenning Li

hat an dem

Orthocaps-Schienenbehandlungskurs

(Zertifizierungskurs)

erfolgreich teilgenommen.

(8 Fortbildungspunkte nach den Richtlinien der BZÄK)

Berlin, 26.10.2013

A handwritten signature in dark ink, appearing to read 'Wajeeh Khan', written over a horizontal line.

Dr. Wajeeh Khan
Fachzahnarzt für Kieferorthopädie

Kursorganisation



Ortho Caps GmbH
An der Bever 8
59069 Hamm
Tel.: 02385/92190
www.orthocaps.de



TEILNAHMEBESTÄTIGUNG

Überreicht von Align Technology

Dr. Li Wenning

hat am

Invisalign® Trainingskurs Tag I

teilgenommen.

Datum: 18.10.2013

Dauer: 8 Stunden

A handwritten signature in black ink that reads "R. M. Twomey".

Richard M. Twomey
Vice President International
Align Technology

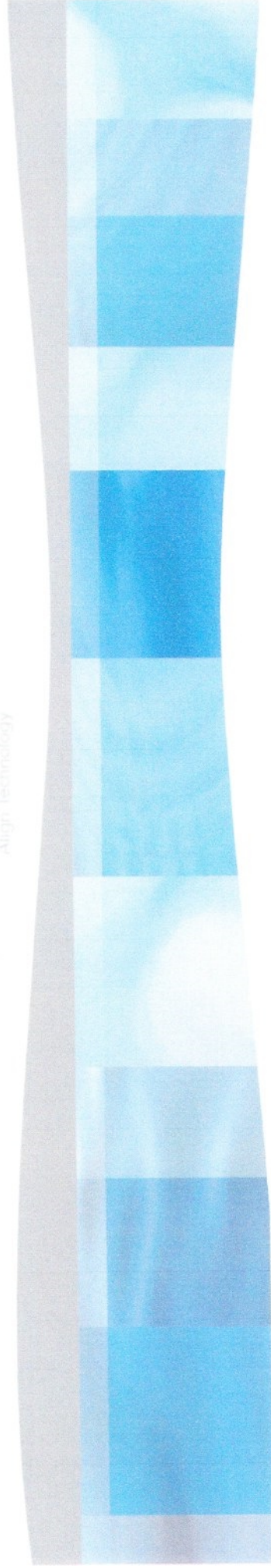



PROGRESSIVE
ORTHODONTIC
SEMINARS

BESTÄTIGUNG

Dr. Li Wenning

hat vom 24. - 27. Oktober 2013

das

SEMINAR

**KFO-Behandlungspläne in Zusammenarbeit mit dem
Chirurgen, Dento faziale KFO,
Korrektur schwieriger Klasse II Malokklusion**

besucht

Kursleiter

Dr. Wilfred De Groot
Holland

Die Zahnärztekammer vergibt für diese Veranstaltung 32 Punkte



PROGRESSIVE
ORTHODONTIC
SEMINARS

BESTÄTIGUNG

Dr. Li Wenning

hat vom 19. - 22. September 2013

das

SEMINAR

**Skelettale Verankerung, Mittellinienkorrektur mit
sk. Verankerung, Klasse II Patienten, Diagnose und
Planung von 4 schweren Fällen**

besucht

Kursleiter

Dr. Tscha-Schjen Sun
Schweiz

Die Zahnärztekammer vergibt für diese Veranstaltung 32 Punkte



PROGRESSIVE
ORTHODONTIC
SEMINARS

BESTÄTIGUNG

Dr. Li Wenning

hat vom 14. - 17. März 2013

das

SEMINAR

LLA, Utilitybogen, dentale vs. Skelettale
Asymmetrie, Wachstumsvorhersage

besucht

Kursleiter

Dr. Jeff Taylor
Amerika

Die Zahnärztekammer vergibt für diese Veranstaltung 32 Punkte

Steinfeldstraße 21, A-4523 Neuzeug, Telefon 072759 32 0 28 • Fax 072759 32 0 28

1701 EAST EDINGER, SUITE C-1, SANTA ANA, CALIFORNIA 92705

(714) 973-2267 • USA (800) 443-3106 • FAX (714) 973-0145



PROGRESSIVE
ORTHODONTIC
SEMINARS

BESTÄTIGUNG

Dr. Li Wenning

hat vom 17. - 20. Jänner 2013

das

SEMINAR

**Diagnose und Behandlung von Overjet
Frontzahntorque
Wachstumsvorhersage mit VTO's**

besucht

Kursleiter

Dr. Wilfred de Groot
Holland

Die Zahnärztekammer vergibt für diese Veranstaltung 32 Punkte



PROGRESSIVE
ORTHODONTIC
SEMINARS

BESTÄTIGUNG

Dr. Li Wenning

hat vom 21. - 24. Juni 2012

das

SEMINAR

Bebändern und Bekleben des Typodonten
Torque Bracket
Einbindetechniken

besucht

Kursleiter

Dr. Michael Krennrich
Deutschland

Die Ärztekammer vergibt für diese Veranstaltung 32 Punkte

Steinfeldstraße 21, A - 4523 Neuzeug, Telefon 072/59 32 0 28 • Fax 072/59 32 0 28
1701 EAST EDINGER, SUITE C-1, SANTA ANA, CALIFORNIA 92705
(714) 973-2267 • USA (800) 443-3106 • FAX (714) 973-0145



PROGRESSIVE
ORTHODONTIC
SEMINARS

BESTÄTIGUNG

Dr. Li Wenning

hat vom 29. 11. - 2. 12. 2012

das

SEMINAR

**Diagnose und Behandlung von Klasse II und
Klasse III Fällen**

Vorhersage Advancement und Protrusion

besucht

Kursleiter

Dr. Hans de Bruyn
Belgien

Die Zahnärztekammer vergibt für diese Veranstaltung 32 Punkte

Kompaktkurs Kinderzahnheilkunde

30.1. – 2.2.2013
Block II, Salzburg

TEILNAHMEBESTÄTIGUNG

Vorträge / Workshop

Referenten:

Dr. Jacqueline Esch, München, Dr. Isabell von Gymnich, Regensburg
Mag. Judith Sams, Salzburg, Dr. Curt Goho, Schnaittenbach
Dr. Nicola Meißner, Salzburg, Dr. Verena Bürkle, Salzburg
Dr. Robert Schoderböck, Kremsmünster
Dr. Christel Forster, Salzburg

für

Frau Dr. Wenning Li

Für diese Veranstaltung werden von der Österreichischen Zahnärztekammer **31 Fortbildungspunkte** genehmigt. Fortbildungspunkte für Deutschland können durch die Teilnehmer bei der jeweiligen ZÄK beantragt werden.



Dr. Verena Bürkle
Präsidentin der ÖGK



Salzburg, am 2. Februar 2013

Qingdao Stomatological Hospital

Subject: dental experience exchange

This is to confirm that Dr Wenning Li of Austria has been invited and has attended dental practice including general dentistry and oral accupuncture during the weeks of Oct 01st and 08th 2012 at our Qingdao premises

Qingdao Stomatological Hospital

2012.10.12



ÖSTERREICHISCHE ZAHNÄRZTEKAMMER

ZAHNÄRZTLICHES FORTBILDUNGSDIPLOM

ZUSATZ

KIEFERORTHOPÄDIE

Dr. Wenning Li

hat das Zahnärztliche-Fortbildungs-Programm
der Österreichischen Zahnärztekammer

am 13. Mai 2012

mit Erfolg abgeschlossen.

Mit diesem Diplom wurde gleichzeitig die gemäß § 41 Abs. 4 Allgemeine Strahlenschutzverordnung
(AllgStrSchV) vorgeschriebene Fortbildungsverpflichtung für Strahlenschutzbeauftragte erbracht.

Dieses Diplom ist bis 12. Mai 2019 gültig.

Prof. Dr. H. Haider
Fortbildungsreferent



OMR DDr. H. Westermayer
Präsident

Wien, 16. Mai 2012

Dr. Li Wenning

1130 Wien, Josef-Pommer Gasse 23/5

hat vom 17.10.2012 bis 20.10.2012

am Kurs:

**Kompaktkurs Kinderzahnheilkunde
Block: 1**

teilgenommen.

Dieser Kurs wird für das Diplom-Fortbildungs-Programm der
Landes Zahnärztekammer für Wien für das Fach
Zahn-, Mund- und Kieferheilkunde
mit 36 Fortbildungsstunden approbiert.

Kursleiter:Dr. Verena Bürkle, Salzburg
Dr. Nicola Meißner, Salzburg

f.d.

ZAFIZahnärztliche Fortbildung
der Landes Zahnärztekammer für Wien
Dr. Verena Bürkle
Kursleiter
Prof. Dr. Franz Karl Tuppy
Fortbildungsreferent

Wien, am 20.10.2012



PROGRESSIVE
ORTHODONTIC
SEMINARS

BESTÄTIGUNG

Dr. Li Wenning

hat vom 29. 11. - 2. 12. 2012

das

SEMINAR

**Diagnose und Behandlung von Klasse II und
Klasse III Fällen
Vorhersage Advancement und Protrusion**

besucht

Kursleiter

Dr. Hans de Bruyn
Belgien

Die Zahnärztekammer vergibt für diese Veranstaltung 32 Punkte



Österreichische Gesellschaft für
Parodontologie

A-1180 Wien, Kloostergasse 37
Telefon: +43-699 1952 82 53
E-mail: sekretariat@oegp.at
Homepage: www.oegp.at

Dr. Wenning Li

5. Mai 2011

TEILNAHMEBESTÄTIGUNG

Es wird bestätigt, dass Obengenannte(r) an der
Fortbildungsveranstaltung der ÖGP

Vortrag: „Halitosis“

am 05.05.2011 in Wien, teilgenommen hat.

Univ. Doz. Dr. Werner Lill
Präsident der ÖGP

Diese Veranstaltung ist für das Diplom-Fortbildungs-Programm der Österreichischen Zahnärztekammer für das Fach Zahn-, Mund- und Kieferheilkunde mit **2 Fortbildungspunkten** approbiert.



Zertifikat

Dr. Wenning Li

hat mit Erfolg am Kurs

**Anatomie und operative Techniken
ein Implantationskurs an
Humanpräparaten**

Anatomische Grundlagen – Live-Demonstration –
Übungen an Humanpräparaten

teilgenommen.



Referent:
Prof. Dr. med. Winfried Neuhuber
Universität Erlangen



Referent:
Dr. med. Joachim Hoffmann
Jena

Erlangen, 3. März 2012



Mark Stephen Pace
Geschäftsleitung



Axel Winkelstroeter
Geschäftsleitung



PROGRESSIVE
ORTHODONTIC
SEMINARS

BESTÄTIGUNG

Dr. Li Wenning

hat vom 29. März - 1. April 2012

das

SEMINAR

Fernröntgen
Kieferorthopädische Diagnostik

besucht

Kursleiter

Dr. Michael Krennrich
Deutschland

Die Ärztekammer vergibt für diese Veranstaltung 32 Punkte

Steinfeldstraße 21, A-4523 Neuzeug, Telefon 072/59 32 0 28 • Fax 072/59 32 0 28
1701 EAST EDINGER, SUITE C - 1, SANTA ANA, CALIFORNIA 92705
(714) 973 - 2267 • USA (800) 443 - 3106 • FAX (714) 973 - 0145

3M ESPE

TEILNAHMEBESTÄTIGUNG

Dr. Li Wenning

hat am ersten österreichischen

MDI Anwendersymposium

am 17. März 2012 in Baden / Wien

erfolgreich teilgenommen

Certificate



Priv.-Doz. Dr. Torsten Mundt
Universität Greifswald



Mag. Gerhard Mrak
3M ESPE

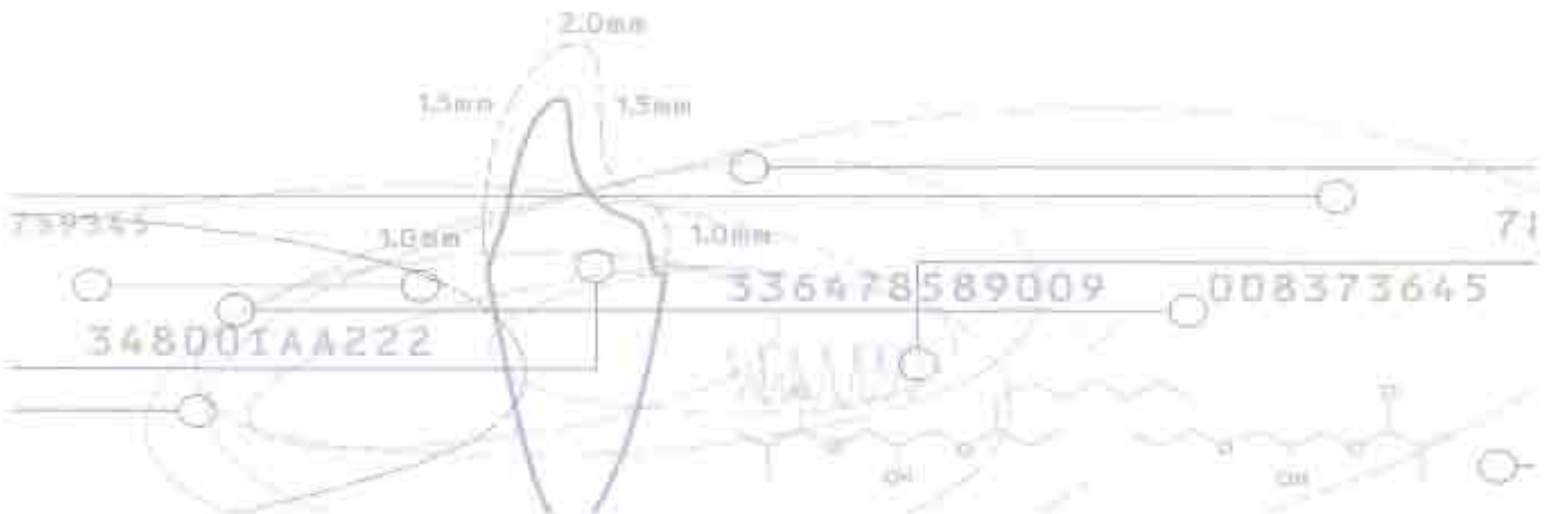

Dr. Wenning LI

1130 Wien, Josef-Pommer Gasse 23/5

hat am 25.11.2011

am Kurs:

Schwerpunkt Implantologie

teilgenommen.

Dieser Kurs wird für das Diplom-Fortbildungs-Programm der
Landeszahnärztekammer für Wien für das Fach
Zahn-, Mund- und Kieferheilkunde
mit 4 Fortbildungsstunden approbiert.

Kursleiter:

Dr. Christian Schober, Wien

f.d.

ZAFI

Zahnärztliche Fortbildung
der Landeszahnärztekammer für WienProf. Dr. Franz Karl Tuppy
Fortbildungsreferent

Wien, am 25.11.2011

Dr. Wenning LI

1130 Wien, Josef-Pommer Gasse 23/5

hat am 05.11.2011

am Kurs:

**Direct Composite Veneers
Die innovative und verblüffend einfache
Frontzahnrestauration**

teilgenommen.

Kursleiter:

Prof. DDr. Franz-Karl Tuppy, Wien

f.d.

ZAFIZahnärztliche Fortbildung
der Landeszahnärztekammer für Wien
Prof. DDr. Franz-Karl Tuppy
Fortbildungsreferent

Wien, am 05.11.2011

**Dr. Wenning LI**

1130 Wien, Josef-Pommer Gasse 23/5

hat vom 11.11.2011 bis 13.11.2011

an der:

**32. Herbsttagung Rust
"Lust auf Rust"**

teilgenommen.

Tagungsthemen:

Prophylaxe
Parodontologie

Diese Tagung wurde für das
Fortbildungsprogramm der Österreichischen Zahnärztekammer
**unter besonderer Berücksichtigung von
Radiologie und Strahlenschutz nach § 41/4
allgemeine Strahlenschutzverordnung**
mit 23 Fortbildungsstunden approbiert.

Tagungsleiter:

Dr. Edzard Stadler, Präsident d. ÖGZMK-Burgenland
Prof. Dr. Herbert Haider, Präsident d. LZÄK-Burgenland
Prof. DDr. Franz-Karl Tuppy, ZAFI-Wien

13.11.2011

TEILNAHMEBESTÄTIGUNG

Frau Dr. Wenning Li
hat am 10/10/2011

den Test im Medium **zahn
PUNKTE** zum Fachartikel:

Management dentaler Erosionen

erfolgreich absolviert und erhält für das Diplom-Fortbildungs-Programm
der Österreichischen Zahnärztekammer

ZFP-ÖZÄK
LITERATUR

3 ZFP Fachpunkte

Österreichische
Zahnärztekammer

MedMedia
Verlags Ges.m.b.H.



Zahnärztlicher Interessenverband Österreichs
1010 Wien, Gartenbaupromenade 2/8/15

Teilnahmebestätigung

für Herrn / Frau

Dr.med.dent. Wenning Li
Josef-Pommer-Gasse 23/Haus 5, 1130 Wien

11/PMK_7

Praxismanagementkurs 2011 – Teil 7:

„Forensik in der Zahnheilkunde“

am 12. Mai 2011

Im Zahnärztlichen Interessenverband Österreichs,
1010 Wien, Gartenbaupromenade 2/8/15

Referent:

Dr. Thomas Francan

Diese Veranstaltung ist für das Zahnärztliche-Fortbildungs-Programm
der Österreichischen Zahnärztekammer mit 3 Fortbildungspunkten anerkannt

F. d.
**ZAHNÄRZTLICHEN INTERESSENVERBAND
ÖSTERREICHS**

Dr. Thomas Horejs
Generalsekretär

DDr. Claudius Ratschew
Vizepräsident

Wien, 12. Mai 2011

TEILNAHMEBESCHEINIGUNG

Dr. Wenning Li

hat am Kurs

Anatomie und operative Techniken ein Implantationskurs an Humanpräparaten

Anatomische Grundlagen – Live-Demonstration
Übungen am Humanpräparaten

teilgenommen.

Der gemeinsame Beirat Fortbildung der Bundeszahnärztekammer (BZÄK) mit der Deutschen Gesellschaft für Zahn-, Mund- und Kieferheilkunde (DGZMK) hat für diesen Kurs die Empfehlung für die Vergabe von **9 Fortbildungspunkten** ausgesprochen.

Der Kurs findet statt nach den Leitsätzen der BZÄK / DGZMK / KZBV vom 01.01.2006 zur zahnärztlichen Fortbildung und Punktebewertung von BZÄK und DGZMK.

Referenten: Prof. Dr. med. Winfried Neuhuber, Uni Erlangen
Dr. med. Joachim Hoffmann, Jena

Veranstaltungsort: Universität Erlangen

Veranstaltungsdatum: 3. März 2012

Veranstaltungsdauer: 09.00 Uhr bis 17.00 Uhr

Veranstalter: **Dentaurum Implants GmbH**
CDC – Centrum Dentale Kommunikation
Turnstraße 31
75228 Ispringen

i.A. Irene Kunzmann



Österreichische Gesellschaft für
Parodontologie

A-1180 Wien, Kloostergasse 37
Telefon: +43-699 1952 82 53
E-mail: sekretariat@oegp.at
Homepage: www.oegp.at

Dr. Wenning Li

5. Mai 2011

TEILNAHMEBESTÄTIGUNG

Es wird bestätigt, dass Obengenannte(r) an der
Fortbildungsveranstaltung der ÖGP

Vortrag: „Halitosis“

am 05.05.2011 in Wien, teilgenommen hat.

Univ. Doz. Dr. Werner Lill
Präsident der ÖGP

Diese Veranstaltung ist für das Diplom-Fortbildungs-Programm der Österreichischen Zahnärztekammer für das Fach Zahn-, Mund- und Kieferheilkunde mit **2 Fortbildungspunkten** approbiert.



Zertifikat

Dr. Wenning Li

hat mit Erfolg am Kurs

**Anatomie und operative Techniken
ein Implantationskurs an
Humanpräparaten**

Anatomische Grundlagen – Live-Demonstration –
Übungen an Humanpräparaten

teilgenommen.



Referent:
Prof. Dr. med. Winfried Neuhuber
Universität Erlangen



Referent:
Dr. med. Joachim Hoffmann
Jena

Erlangen, 3. März 2012



Mark Stephen Pace
Geschäftsleitung



Axel Winkelstroeter
Geschäftsleitung

Teilnahmebestätigung

für **Dr. Li Wenning**

hat am:
13. Jän. und 14. Jän. 2012

am Wintersymposium der
ÖGZMK NÖ

zum Thema:
„Implantologie“

im:
Hotel PANHANS am Semmering,
teilgenommen.

Diese Veranstaltung wurde mit 13 Punkten
für das ZFP der ÖZÄK approbiert. Fach: Implantologie

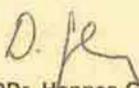
MR. DDr. Hannes Gruber
(Präsident)

ÖGZMK Zweigverein NÖ



PROGRESSIVE
ORTHODONTIC
SEMINARS

BESTÄTIGUNG

Dr. Li Wenning

hat vom 10. - 13. Mai 2012

das

SEMINAR

**Frontales und Laterales Fernröntgen
Dentales VTO
Behandlungspläne**

besucht

Kursleiter

Dr. Michael Krennrich
Deutschland

Die Ärztekammer vergibt für diese Veranstaltung 32 Punkte

INTERNATIONALER GRÜNDUNGSKONGRESS 2012
Österreichische Gesellschaft für
"Esthetic Dentistry"

9.-10. März 2012, Wien, Österreich
Hörsaalzentrum Bernhard Gottlieb Universitätszahnklinik



österreichische gesellschaft
für „esthetic dentistry“

TEILNAHMEBESTÄTIGUNG

Hiermit wird bestätigt, dass Herr/Frau Prof./Dr.

Wenning LI

am

Gründungskongress der OEGED 2012

teilgenommen und die Kongressgebühr in der Höhe von

EUR 180,-

bezahlt hat.

Für das Kongressbüro:



Wiener Medizinische Akademie
für ärztliche Fortbildung und Forschung
Alser Straße 4
1090 Wien



Die Veranstaltung wurde für das Zahnärztliche Fortbildungs-Programm der ÖZÄK mit 16 Punkten anerkannt.
(Die Fortbildungspunkte sind ebenfalls für KollegInnen aus Deutschland und der Schweiz anrechenbar)

ÖSTERREICHISCHE ZAHNÄRZTEKAMMER

ZAHNÄRZTLICHES FORTBILDUNGSDIPLOM

Dr. Wenning Li

hat das Zahnärztliche-Fortbildungs-Programm
der Österreichischen Zahnärztekammer

am 8. Oktober 2011

mit Erfolg abgeschlossen.

Mit diesem Diplom wurde gleichzeitig die gemäß § 41 Abs. 4 Allgemeine Strahlenschutzverordnung
(AllgStrSchV) vorgeschriebene Fortbildungsverpflichtung für Strahlenschutzbeauftragte erbracht.

Dieses Diplom ist bis 7. Oktober 2014 gültig.

Prof. Dr. H. Haider
Fortbildungsreferent



OMR DDr. H. Westermayer
Präsident

Wien, am 11. Jänner 2012

BESTÄTIGUNG

Frau / Herr Dr. Li WEUNING

hat heute am 76. Club-Abend der ÖGZMK Wien teilgenommen.

Thema: „Knochenaugmentation ja oder nein? Evidenz-basierte Entscheidungsfindung zur implantolog. Versorgung bei insuffizientem Knochenangebot“

Referent: Univ.Ass.Dr.Bernhard POMMER; Orale Chirurgie BGZMK

Für diese Fortbildung werden 2 DF-Punkte der Österreichischen Zahnärztekammer vergeben.
Für Mitglieder ist die Teilnahme kostenlos, von Nichtmitgliedern wird ein Unkostenbeitrag von Euro 20,- eingehoben.



Doz. Dr. Werner Lill
Präsident

TEILNAHMEBESTÄTIGUNG

Dr. Li Wenning

hat an der



Fortbildungsveranstaltung



wave • one™

Kursreferenten DDr. Johannes Klimscha,
Dr. Matthias Holly

Termin: Do. 26. Jänner 2012 von 16:00 bis 20:30 Uhr

teilgenommen.

Für die Veranstaltung im Rahmen des Diplom-Fortbildungs-Programmes der Österreichischen Zahnärztekammer werden für Fachärzte für Zahn-, Mund- und Kieferheilkunde 5 ZFP anerkannt.

Vortragender Wien, am 26. Jänner 2012

Pluradent Austria GmbH
Veranstalter
Dental-Service
1160 Wien, Anschützgasse 31
Telefon 01/544 15 94
Fax 01/544 08 87



Zahnärztlicher Interessenverband Österreichs
1010 Wien, Gartenbaupromenade 2/8/15

Teilnahmebestätigung

für Herrn / Frau
Dr.med.dent Wenning Li
Josef-Pommer-Gasse 23/Haus 5, 1130 Wien

11/PMK_9

Praxismanagementkurs 2011 – Teil 9:

„Praxisübergabe/-übernahme –
Standespolitische, betriebswirtschaftliche und finanzielle Aspekte“

am 16. Juni 2011

im Barocksaal des Alten Rathauses, 1010 Wien, Wipplingerstraße 8

Referenten:

**MR Dr. Gerhard Ratzenberger
Mag. Wolfgang Leonhart
Mag. Hartwig Frank**

Diese Veranstaltung ist für das Zahnärztliche-Fortbildungs-Programm
der Österreichischen Zahnärztekammer mit 3 Fortbildungspunkten anerkannt

F. d.
**ZAHNÄRZTLICHEN INTERESSENVERBAND
ÖSTERREICHS**

Dr. Thomas Horejs
Generalsekretär

DDr. Claudius Ratschew
Vizepräsident

Wien, 16. Juni 2011



PROGRESSIVE
ORTHODONTIC
SEMINARS

BESTÄTIGUNG

Dr. Li Wenning

hat vom 29. März - 1. April 2012

das

SEMINAR

**Fernröntgen
Kieferorthopädische Diagnostik**

besucht

Kursleiter

Dr. Michael Krennrich
Deutschland

Die Ärztekammer vergibt für diese Veranstaltung 32 Punkte

Steinfeldstraße 21, A-4523 Neuzeug, Telefon 072/59 32 0 28 • Fax 072/59 32 0 28
1701 EAST EDINGER, SUITE C - 1, SANTA ANA, CALIFORNIA 92705
(714) 973 - 2267 • USA (800) 443 - 3106 • FAX (714) 973 - 0145

Akademie für orale Implantologie GmbH & Co KG
Lazarettgasse 19
1090 Wien

ZERTIFIKAT

Dr. Wenning Li

hat am 23.März an dem Kurs

Socket Preservation / Ridge Preservation mit Live OP



an der Akademie für orale Implantologie teilgenommen.

Mit der Teilnahme werden 8 Fortbildungspunkte von der Österreichischen Zahnärztekammer anerkannt.

Der Kurs findet in Kooperation mit der ARGE Tissue Engineering statt.



Zahnärztlicher Interessenverband Österreichs
1010 Wien, Gartenbaupromenade 2/8/15

Teilnahmebestätigung

für Herrn / Frau
Dr.med.dent. Wenning Li
Josef-Pommer-Gasse 23/Haus 5, 1130 Wien

11/PMK_6

Praxismanagementkurs 2011 – Teil 6:

„Betriebswirtschaftliche Grundlagen und steuerliche Aspekte“

am 28. April 2011

im Zahnärztlichen Interessenverband Österreichs,
1010 Wien, Gartenbaupromenade 2/8/15

Referent:

Mag. Wolfgang Leonhart
Steuerberater, Wien

Diese Veranstaltung ist für das Zahnärztliche-Fortbildungs-Programm
der Österreichischen Zahnärztekammer mit 3 Fortbildungspunkten anerkannt

F. d.
**ZAHNÄRZTLICHEN INTERESSENVERBAND
ÖSTERREICHS**

DDr. Franz Karl Tuppy
Fortbildungsreferent

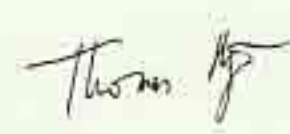
Dr. Thomas Horejs
Generalsekretär

Wien, 28. April 2011



Teilnahmebestätigung

für Herrn / Frau

Dr.med.dent. Wenning Li

Josef-Pommer-Gasse 23/Haus 5, 1130 Wien

„1. Zahnmedizinisches Fach-Forum“
der Zahnärztlichen Initiative Niederösterreich

am 27. Mai 2011

auf der MS Stadt Wien, A-3430 Tulln, Donaulände

Referenten:

Univ.Ass. DDr. Johannes **Klimscha**

DDr. Wolfgang **Manschiel**

Univ.-Prof. MR Dr. Rudolf **Slavicek**

Dr. Dietmar **Zuran**

Diese Veranstaltung der Zahnärztlichen Initiative für Niederösterreich erfolgte in Zusammenarbeit mit dem Zahnärztlichen Interessenverband Österreichs und ist für das Zahnärztliche-Fortbildungs-Programm der Österreichischen Zahnärztekammer mit 7 Fortbildungspunkten anerkannt.

Für die
Zahnärztliche Initiative
für Niederösterreich
3508 Paudorf, Kremser Straße 86

DDr. Wolfgang Manschiel

27. Mai 2011



Zahnärztlicher Interessenverband Österreichs
1010 Wien, Gartenbaupromenade 2/8/15

Teilnahmebestätigung

für Herrn / Frau

Dr. Wenning Li

Josef-Pommer-Gasse 23/Haus 5, 1130 Wien

11/PMK_5

Praxismanagementkurs 2011 – Teil 5:

„Wohlfahrtsfonds und Versicherungswesen“

am 7. April 2011

im Zahnärztlichen Interessenverband Österreichs,
1010 Wien, Gartenbaupromenade 2/8/15

Referenten:

DDr. Claudius Ratschew

Stellvertretender Vorsitzender des Verwaltungsausschusses des
Wohlfahrtsfonds der ÄK für Wien

Mag. Rer.soc.oec Marcel Mittendorfer

Geschäftsführer, VERAG Versicherungsmaklerges.m.b.H.

Diese Veranstaltung ist für das Zahnärztliche-Fortbildungs-Programm
der Österreichischen Zahnärztekammer mit 3 Fortbildungspunkten anerkannt

F. d.
**ZAHNÄRZTLICHEN INTERESSENVERBAND
ÖSTERREICHS**

DDr. Franz Karl Tuppy
Fortbildungsreferent

Dr. Thomas Horejs
Generalsekretär

Wien, 7. April 2011

Dr. Wenning LI

1130 Wien, Josef-Pommer Gasse 23/5

hat am 16.03.2012

am Kurs:

Schwerpunkt Implantologie

teilgenommen.

Dieser Kurs wird für das Diplom-Fortbildungs-Programm der
Landes Zahnärztekammer für Wien für das Fach
Zahn-, Mund- und Kieferheilkunde
mit 4 Fortbildungsstunden approbiert.

Kursleiter:

Dr. Christian Schober, Wien

f.d.

ZAFI

Zahnärztliche Fortbildung
der Landes Zahnärztekammer für Wien

A handwritten signature in blue ink, appearing to read 'Prof. Dr. Franz Karl Tuppy', is written over a faint, circular stamp.

Prof. Dr. Franz Karl Tuppy
Fortbildungsreferent

Wien, am 16.03.2012



Zahnärztlicher Interessenverband Österreichs
1010 Wien, Gartenbaupromenade 2/8/15

Teilnahmebestätigung

für Herrn / Frau

Dr.med.dent. Wenning Li
Josef-Pommer-Gasse 23/Haus 5, 1130 Wien

11/Akupunktur

„Ausgewählte Akupunktur-Methoden in der zahnärztlichen Praxis“

am 7. und 8. Oktober 2011

im

Zahnärztlichen Interessenverband Österreichs
1010 Wien, Gartenbaupromenade 2/8/15

Referentin:

Dr. Evemarie Wolkenstein

Diese Veranstaltung ist für das Zahnärztliche-Fortbildungs-Programm
der Österreichischen Zahnärztekammer mit 15 Fortbildungspunkten anerkannt

F. d.
**ZAHNÄRZTLICHEN INTERESSENVERBAND
ÖSTERREICHS**

Dr. Thomas Horejs
Generalsekretär

DDr. Claudius Ratschew
Vizepräsident

Wien, 8. Oktober 2011



Zahnärztlicher Interessenverband Österreichs
1010 Wien, Gartenbaupromenade 2/8/15

Teilnahmebestätigung

für Herrn / Frau

Dr.med.dent. Wenning Li
Josef-Pommer-Gasse 23/Haus 5, 1130 Wien

Jour fixe „KFO-Update 2011“

am 13. Oktober 2011

im „Prälatensaal“ des Schottenstifts,
1010 Wien, Freyung 6

Referent:

Dr. Guido Sampermans

Diese Veranstaltung ist für das Zahnärztliche-Fortbildungs-Programm
der Österreichischen Zahnärztekammer mit 2 Fortbildungspunkten anerkannt

F. d.
ZAHNÄRZTLICHEN INTERESSENVERBAND
ÖSTERREICHS

Dr. Thomas Horejs
Generalsekretär

DDr. Claudius Ratschew
Vizepräsident

Wien, 13. Oktober 2011



Zahnärztlicher Interessenverband Österreichs
1010 Wien, Gartenbaupromenade 2/8/15

Teilnahmebestätigung
für Herrn / Frau
Dr.med.dent. Wenning Li
Josef-Pommer-Gasse 23/Haus 5, 1130 Wien

11/Komm.Aka1
„Zahnärztliche Kommunikationsakademie“
Tag 1

am 30. April 2011

im Zahnärztlichen Interessenverband Österreichs,
1010 Wien, Gartenbaupromenade 2/8/15

Seminarinhalte:

Basiselemente praxisrelevanter Kommunikation

- Mit bewußter Wortwahl ziel führende Gespräche gestalten
- Das Potential nonverbaler Anteile erkennen und nutzen können
- Wer fragt der führt
- Aktive Beziehungsgestaltung als Marketing-Maßnahme

Kommunikation in spezifischen Situationen

- Empathische Gesprächsführung – Erfolgsfaktor für Beratung, Verkauf und Zusammenarbeit
- Kompetenz sprachlich trainieren und Vertrauen aufbauen
- Seriös beraten und gerade deshalb verkaufen
- Behandlungen und Ziele verständlich machen
- Mitarbeitergespräche konstruktiv gestalten

Referentin:
Petra Eibl-Schober, MSc

Diese Veranstaltung ist für das Zahnärztliche-Fortbildungs-Programm
der Österreichischen Zahnärztekammer mit 10 Fortbildungspunkten anerkannt.

F. d.
ZAHNÄRZTLICHEN INTERESSENVERBAND
ÖSTERREICHS

DDr. Franz Karl Tuppy
Fortbildungsreferent

Dr. Thomas Horejs
Generalsekretär

Wien, 30. April 2011



Zahnärztlicher Interessenverband Österreichs
1010 Wien, Gartenbaupromenade 2/8/15

Teilnahmebestätigung

für Herrn / Frau

Dr.med.dent. Wenning Li
Josef-Pommer-Gasse 23/Haus 5, 1130 Wien

11/Komm.Aka2

„Zahnärztliche Kommunikationsakademie“ Tag 2

am 7. Mai 2011

im Zahnärztlichen Interessenverband Österreichs,
1010 Wien, Gartenbaupromenade 2/8/15

Seminarinhalte:

Kommunikation hautnah und praxisgerecht erleben – Schauspieler als Patienten

Die Simulation von realen Kommunikationssituationen aus dem Praxisalltag verschafft Ihnen Einblick in Ihr eigenes Kommunikationsverhalten. Sie

- erhalten unmittelbares Feed-back der „Patienten“ – professionellen Schauspielern,
- analysieren die Videoaufzeichnungen gemeinsam mit der Trainerin und haben so die Chance, Ihren persönlichen Kommunikationsstil zu optimieren.

Referentin:

Petra Eibl-Schober, MSc

Diese Veranstaltung ist für das Zahnärztliche-Fortbildungs-Programm
der Österreichischen Zahnärztekammer mit 10 Fortbildungspunkten anerkannt.

F. d.
**ZAHNÄRZTLICHEN INTERESSENVERBAND
ÖSTERREICHS**

DDr. Franz Karl Tuppy
Fortbildungsreferent

Dr. Thomas Horejs
Generalsekretär

Wien, 7. Mai 2011



Österreichischer Zahnärztekongress 2011 und Kärntner Seensymposium

vom 22. bis 24. September 2011

Congress Center Villach, Europaplatz 1, 9500 Villach

TEILNAHMEBESTÄTIGUNG

für

Dr. Wenning Li

Josef Pommer Gasse 23/5, 1130 Wien

Die Teilnahme wird mit folgenden Fortbildungspunkten bestätigt:

Gesamte Tagung 22. – 24. September 2011

24 Punkte

- 22. September 2011 9 Punkt für das Fach ZMK
- 23. September 2011 9 Punkte für das Fach ZMK
- 24. September 2011 6 Punkte für das Fach ZMK

"Mit diesem Kurs/dieser Veranstaltung wurde gleichzeitig die gemäß § 41 Abs. 4 Allgemeine Strahlenschutzverordnung (AllgStrSchV) vorgeschriebene Fortbildungsverpflichtung für Strahlenschutzbeauftragte erbracht."

Kongresspräsident:

DDr. Martin Zambelli
Präsident der ÖGZMK Kärnten

24. September 2011