

**3M ESPE**

**TEILNAHMEBESTÄTIGUNG**

**Dr. Li Wenning**

hat am ersten österreichischen

**MDI Anwendersymposium**

am 17. März 2012 in Baden / Wien

**erfolgreich teilgenommen**

**Certificate**

Priv.-Doz. Dr. Torsten Mundt  
Universität Greifswald

Mag. Gerhard Mrak  
3M ESPE

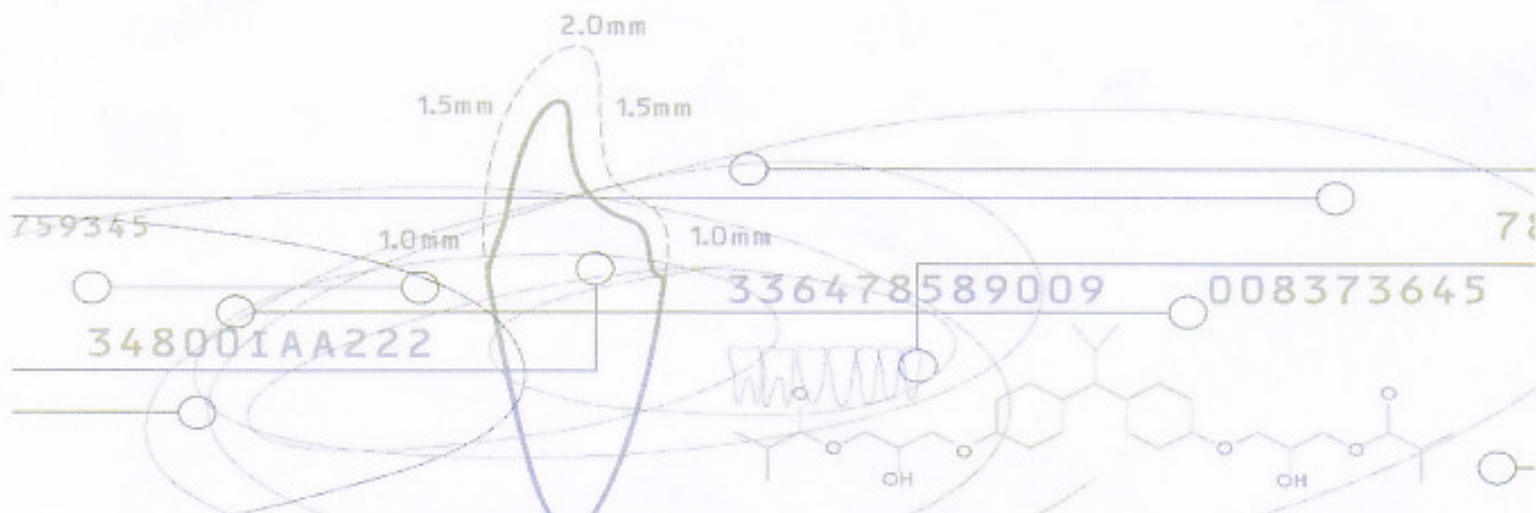

**Dr. Wenning LI**

1130 Wien, Josef-Pommer Gasse 23/5

hat am 25.11.2011

am Kurs:

**Schwerpunkt Implantologie**

teilgenommen.

Dieser Kurs wird für das Diplom-Fortbildungs-Programm der  
Landes Zahnärztekammer für Wien für das Fach  
**Zahn-, Mund- und Kieferheilkunde**  
mit 4 Fortbildungsstunden approbiert.

**Kursleiter:**

Dr. Christian Schober, Wien

f.d.

**ZAFI**

Zahnärztliche Fortbildung  
der Landes Zahnärztekammer für Wien

A handwritten signature in blue ink, appearing to read 'Franz Karl Tuppy', with several horizontal lines drawn below it.

Prof. Dr. Franz Karl Tuppy  
Fortbildungsreferent

Wien, am 25.11.2011

**Dr. Wenning LI**

1130 Wien, Josef-Pommer Gasse 23/5

hat am 05.11.2011

am Kurs:

**Direct Composite Veneers**  
**Die innovative und verblüffend einfache**  
**Frontzahnrestauration**

teilgenommen.

**Kursleiter:**

Prof. DDr. Franz-Karl Tuppy, Wien

f.d.

**ZAFI**Zahnärztliche Fortbildung  
der Landeszahnärztekammer für Wien  
Prof. DDr. Franz-Karl Tuppy  
Fortbildungsreferent

Wien, am 05.11.2011



BESTÄTIGUNG

**Dr. Wenning LI**

1130 Wien, Josef-Pommer Gasse 23/5

hat vom 11.11.2011 bis 13.11.2011

an der:

**32. Herbsttagung Rust  
"Lust auf Rust"**

teilgenommen.

Tagungsthemen:

Prophylaxe  
Parodontologie

Diese Tagung wurde für das  
Fortbildungsprogramm der Österreichischen Zahnärztekammer  
**unter besonderer Berücksichtigung von  
Radiologie und Strahlenschutz nach § 41/4  
allgemeine Strahlenschutzverordnung**  
mit 23 Fortbildungsstunden approbiert.

**Tagungsleiter:**

Dr. Edzard Stadler, Präsident d. ÖGZMK-Burgenland  
Prof. Dr. Herbert Haider, Präsident d. LZÄK-Burgenland  
Prof. DDr. Franz-Karl Tuppy, ZAFI-Wien

13.11.2011

# TEILNAHMEBESTÄTIGUNG

Frau Dr. Wenning Li  
hat am 10/10/2011

den Test im Medium **zahn  
PUNKTE** zum Fachartikel:

## Management dentaler Erosionen

erfolgreich absolviert und erhält für das Diplom-Fortbildungs-Programm  
der Österreichischen Zahnärztekammer

ZFP-ÖZÄK  
LITERATUR

**3** ZFP Fachpunkte

Österreichische  
**Zahnärzte**  **kammer**



MedMedia  
Verlags Ges.m.b.H.

# TEILNAHMEBESCHEINIGUNG

**Dr. Wenning Li**

---

hat am Kurs

## **Anatomie und operative Techniken ein Implantationskurs an Humanpräparaten**

Anatomische Grundlagen – Live-Demonstration  
Übungen am Humanpräparaten

teilgenommen.

Der gemeinsame Beirat Fortbildung der Bundeszahnärztekammer (BZÄK) mit der Deutschen Gesellschaft für Zahn-, Mund- und Kieferheilkunde (DGZMK) hat für diesen Kurs die Empfehlung für die Vergabe von **9 Fortbildungspunkten** ausgesprochen.

Der Kurs findet statt nach den Leitsätzen der BZÄK / DGZMK / KZBV vom 01.01.2006 zur zahnärztlichen Fortbildung und Punktebewertung von BZÄK und DGZMK.

Referenten: Prof. Dr. med. Winfried Neuhuber, Uni Erlangen  
Dr. med. Joachim Hoffmann, Jena

Veranstaltungsort: Universität Erlangen

Veranstaltungsdatum: 3. März 2012

Veranstaltungsdauer: 09.00 Uhr bis 17.00 Uhr

Veranstalter: **Dentaurum Implants GmbH**  
CDC – Centrum Dentale Kommunikation  
Turnstraße 31  
75228 Ispringen  
  
i.A. Irene Kunzmann



**Zahnärztlicher Interessenverband Österreichs**  
1010 Wien, Gartenbaupromenade 2/8/15

## **Teilnahmebestätigung**

für Herrn / Frau

**Dr.med.dent. Wenning Li**

Josef-Pommer-Gasse 23/Haus 5, 1130 Wien

11/PMK\_7

**Praxismanagementkurs 2011 – Teil 7:**

**„Forensik in der Zahnheilkunde“**

**am 12. Mai 2011**

im Zahnärztlichen Interessenverband Österreichs,  
1010 Wien, Gartenbaupromenade 2/8/15

Referent:

**Dr. Thomas Francan**

Diese Veranstaltung ist für das Zahnärztliche-Fortbildungs-Programm  
der Österreichischen Zahnärztekammer mit 3 Fortbildungspunkten anerkannt

F. d.  
**ZAHNÄRZTLICHEN INTERESSENVERBAND  
ÖSTERREICHS**

Dr. Thomas Horejs  
Generalsekretär

DDr. Claudius Ratschew  
Vizepräsident

Wien, 12. Mai 2011



Österreichische Gesellschaft für  
**Parodontologie**

A-1180 Wien, Kloistergasse 37  
Telefon: +43-699 1952 82 53  
E-mail: [sekretariat@oegp.at](mailto:sekretariat@oegp.at)  
Homepage: [www.oegp.at](http://www.oegp.at)

Dr. Wenning Li

5. Mai 2011

## TEILNAHMEBESTÄTIGUNG

Es wird bestätigt, dass Obengenannte(r) an der  
Fortbildungsveranstaltung der ÖGP

**Vortrag: „Halitosis“**

am 05.05.2011 in Wien, teilgenommen hat.

Univ. Doz. Dr. Werner Lill  
Präsident der ÖGP

Diese Veranstaltung ist für das Diplom-Fortbildungs-Programm der Österreichischen Zahnärztekammer für das Fach Zahn-, Mund- und Kieferheilkunde mit **2 Fortbildungspunkten** approbiert.





# Zertifikat

**Dr. Wenning Li**

hat mit Erfolg am Kurs

**Anatomie und operative Techniken  
ein Implantationskurs an  
Humanpräparaten**

Anatomische Grundlagen – Live-Demonstration –  
Übungen an Humanpräparaten

teilgenommen.



Referent:  
Prof. Dr. med. Winfried Neuhuber  
Universität Erlangen



Referent:  
Dr. med. Joachim Hoffmann  
Jena

Erlangen, 3. März 2012



Mark Stephen Pace  
Geschäftsleitung



Axel Winkelstroeter  
Geschäftsleitung

# Teilnahmebestätigung

für **Dr. Li Wenning**

hat am:  
**13. Jän. und 14. Jän. 2012**

am Wintersymposium der  
**ÖGZMK NÖ**

zum Thema:  
**„Implantologie“**

im:  
Hotel PANHANS am Semmering .  
teilgenommen.

**Diese Veranstaltung wurde mit 13 Punkten  
für das ZFP der ÖZÄK approbiert. Fach: Implantologie**

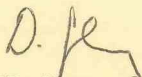

**MR. DDr. Hannes Gruber**  
(Präsident)

**ÖGZMK Zweigverein NÖ**

INTERNATIONALER GRÜNDUNGSKONGRESS 2012  
Österreichische Gesellschaft für  
"Esthetic Dentistry"

9.-10. März 2012, Wien, Österreich  
Hörsaalzentrum Bernhard Gottlieb Universitätszahnklinik



österreichische gesellschaft  
für „esthetic dentistry“

## TEILNAHMEBESTÄTIGUNG

Hiermit wird bestätigt, dass Herr/Frau Prof./Dr.

Wenning LI

am

**Gründungskongress der OEGED 2012**

teilgenommen und die Kongressgebühr in der Höhe von

EUR 180,-

bezahlt hat.

Für das Kongressbüro:



Wiener Medizinische Akademie  
für ärztliche Fortbildung und Forschung  
Alser Straße 4  
1090 Wien

ZFP-ÖZÄK  
ZFP-ÖZÄK

Die Veranstaltung wurde für das Zahnärztliche Fortbildungs-Programm der ÖZÄK mit 16 Punkten anerkannt.  
(Die Fortbildungspunkte sind ebenfalls für KollegInnen aus Deutschland und der Schweiz anrechenbar)

ÖSTERREICHISCHE ZAHNÄRZTEKAMMER

# ZAHNÄRZTLICHES FORTBILDUNGSDIPLOM

*Dr. Wenning Li*

hat das Zahnärztliche-Fortbildungs-Programm  
der Österreichischen Zahnärztekammer

am 8. Oktober 2011

mit Erfolg abgeschlossen.

Mit diesem Diplom wurde gleichzeitig die gemäß § 41 Abs. 4 Allgemeine Strahlenschutzverordnung  
(AllgStrSchV) vorgeschriebene Fortbildungsverpflichtung für Strahlenschutzbeauftragte erbracht.

Dieses Diplom ist bis 7. Oktober 2014 gültig.

Prof. Dr. H. Haider  
Fortbildungsreferent



OMR DDr. H. Westermayer  
Präsident

Wien, am 11. Jänner 2012

## BESTÄTIGUNG

Frau / Herr Dr. Li WEUNING

hat heute am 76. Club-Abend der ÖGZMK Wien teilgenommen.

**Thema:** „Knochenaugmentation ja oder nein? Evidenz-basierte Entscheidungsfindung zur implantolog. Versorgung bei insuffizientem Knochenangebot“

**Referent:** Univ.Ass.Dr.Bernhard POMMER; Orale Chirurgie BGZMK

Für diese Fortbildung werden 2 DF-Punkte der Österreichischen Zahnärztekammer vergeben.  
Für Mitglieder ist die Teilnahme kostenlos, von Nichtmitgliedern wird ein Unkostenbeitrag von Euro 20,- eingehoben.

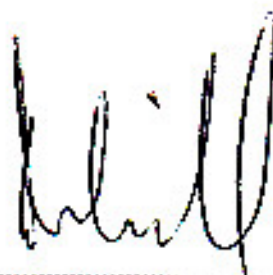

Doz. Dr. Werner Lill  
Präsident

# TEILNAHMEBESTÄTIGUNG

**Dr. Li Wenning**

hat an der



## Fortbildungsveranstaltung



wave•one™

**Kursreferenten** DDr. Johannes Klimscha,  
Dr. Matthias Holly

**Termin:** Do. 26. Jänner 2012 von 16:00 bis 20:30 Uhr

teilgenommen.

Für die Veranstaltung im Rahmen des Diplom-Fortbildungs-Programmes der Österreichischen Zahnärztekammer werden für Fachärzte für Zahn-, Mund- und Kieferheilkunde 5 ZFP anerkannt.

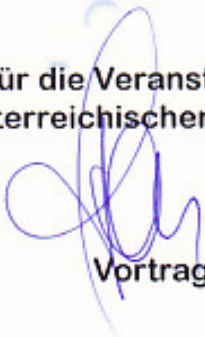
  
Vortragender Wien, am 26. Jänner 2012

**Pluradent Austria GmbH**  
Development-Service  
1150 Wien, Anschutzgasse 31  
Telefon 01/544 15 94  
Fax: 01/544 08 87



**Zahnärztlicher Interessenverband Österreichs**  
1010 Wien, Gartenbaupromenade 2/8/15

## **Teilnahmebestätigung**

für Herrn / Frau

***Dr.med.dent Wenning Li***  
Josef-Pommer-Gasse 23/Haus 5, 1130 Wien

11/PMK\_9

**Praxismanagementkurs 2011 – Teil 9:**

„Praxisübergabe/-übernahme –  
Standespolitische, betriebswirtschaftliche und finanzielle Aspekte“

**am 16. Juni 2011**

im Barocksaal des Alten Rathauses, 1010 Wien, Wipplingerstraße 8

Referenten:

**MR Dr. Gerhard Ratzenberger  
Mag. Wolfgang Leonhart  
Mag. Hartwig Frank**

Diese Veranstaltung ist für das Zahnärztliche-Fortbildungs-Programm  
der Österreichischen Zahnärztekammer mit 3 Fortbildungspunkten anerkannt

F. d.  
**ZAHNÄRZTLICHEN INTERESSENVERBAND  
ÖSTERREICHS**

Dr. Thomas Horejs  
Generalsekretär

DDr. Claudius Ratschew  
Vizepräsident

Wien, 16. Juni 2011



PROGRESSIVE  
ORTHODONTIC  
SEMINARS

---

BESTÄTIGUNG

**Dr. Li Wenning**

hat vom 29. März - 1. April 2012

das

**SEMINAR**

**Fernröntgen  
Kieferorthopädische Diagnostik**

besucht

Kursleiter

**Dr. Michael Krennrich**  
Deutschland

**Die Ärztekammer vergibt für diese Veranstaltung 32 Punkte**

Steinfeldstraße 21, A - 4523 Neuzeug, Telefon 072/59 32 0 28 • Fax 072/59 32 0 28

1701 EAST EDINGER, SUITE C - 1, SANTA ANA, CALIFORNIA 92705

(714) 973 - 2267 • USA (800) 443 - 3106 • FAX (714) 973 - 0145



Akademie für orale Implantologie GmbH & Co KG  
Lazarettgasse 19  
1090 Wien

# ZERTIFIKAT

---

Dr. Wenning Li

---

hat am 23.März an dem Kurs

---

Socket Preservation / Ridge Preservation mit Live OP

---



an der Akademie für orale Implantologie teilgenommen.

---

Mit der Teilnahme werden 8 Fortbildungspunkte von der Österreichischen Zahnärztekammer anerkannt.

Der Kurs findet in Kooperation mit der ARGE Tissue Engineering statt.



**Zahnärztlicher Interessenverband Österreichs**  
1010 Wien, Gartenbaupromenade 2/8/15

## **Teilnahmebestätigung**

für Herrn / Frau  
**Dr.med.dent. Wenning Li**  
Josef-Pommer-Gasse 23/Haus 5, 1130 Wien

11/PMK\_6

**Praxismanagementkurs 2011 – Teil 6:**

## **„Betriebswirtschaftliche Grundlagen und steuerliche Aspekte“**

**am 28. April 2011**

im Zahnärztlichen Interessenverband Österreichs,  
1010 Wien, Gartenbaupromenade 2/8/15

Referent:

**Mag. Wolfgang Leonhart**  
Steuerberater, Wien

Diese Veranstaltung ist für das Zahnärztliche-Fortbildungs-Programm  
der Österreichischen Zahnärztekammer mit 3 Fortbildungspunkten anerkannt

F. d.  
**ZAHNÄRZTLICHEN INTERESSENVERBAND  
ÖSTERREICHS**

DDr. Franz Karl Tuppy  
Fortbildungsreferent

Dr. Thomas Horejs  
Generalsekretär

Wien, 28. April 2011



## Teilnahmebestätigung

für Herrn / Frau

**Dr.med.dent. Wenning Li**

Josef-Pommer-Gasse 23/Haus 5, 1130 Wien

„1. Zahnmedizinisches Fach-Forum“  
der Zahnärztlichen Initiative Niederösterreich

**am 27. Mai 2011**

auf der MS Stadt Wien, A-3430 Tulln, Donaulände

Referenten:

Univ.Ass. DDr. Johannes **Klimscha**

DDr. Wolfgang **Manschiel**

Univ.-Prof. MR Dr. Rudolf **Slavicek**

Dr. Dietmar **Zuran**

Diese Veranstaltung der Zahnärztlichen Initiative für Niederösterreich erfolgte in Zusammenarbeit mit dem Zahnärztlichen Interessenverband Österreichs und ist für das Zahnärztliche-Fortbildungs-Programm der Österreichischen Zahnärztekammer mit 7 Fortbildungspunkten anerkannt.

Für die  
Zahnärztliche Initiative  
für Niederösterreich  
3508 Paudorf, Kremser Straße 86

DDr. Wolfgang Manschiel

27. Mai 2011



**Zahnärztlicher Interessenverband Österreichs**  
1010 Wien, Gartenbaupromenade 2/8/15

## **Teilnahmebestätigung**

für Herrn / Frau

**Dr. Wenning Li**

Josef-Pommer-Gasse 23/Haus 5, 1130 Wien

11/PMK\_5

**Praxismanagementkurs 2011 – Teil 5:**

**„Wohlfahrtsfonds und Versicherungswesen“**

**am 7. April 2011**

im Zahnärztlichen Interessenverband Österreichs,  
1010 Wien, Gartenbaupromenade 2/8/15

Referenten:

**DDr. Claudius Ratschew**

Stellvertretender Vorsitzender des Verwaltungsausschusses des  
Wohlfahrtsfonds der ÄK für Wien

**Mag. Rer.soc.oec Marcel Mittendorfer**

Geschäftsführer, VERAG Versicherungsmaklerges.m.b.H.

Diese Veranstaltung ist für das Zahnärztliche-Fortbildungs-Programm  
der Österreichischen Zahnärztekammer mit 3 Fortbildungspunkten anerkannt

F. d.  
**ZAHNÄRZTLICHEN INTERESSENVERBAND  
ÖSTERREICHS**

DDr. Franz Karl Tuppy  
Fortbildungsreferent

Dr. Thomas Horejs  
Generalsekretär

Wien, 7. April 2011

**Dr. Wenning LI**

1130 Wien, Josef-Pommer Gasse 23/5

hat am 16.03.2012

am Kurs:

**Schwerpunkt Implantologie**

teilgenommen.

Dieser Kurs wird für das Diplom-Fortbildungs-Programm der  
Landes Zahnärztekammer für Wien für das Fach  
**Zahn-, Mund- und Kieferheilkunde**  
mit 4 Fortbildungsstunden approbiert.

**Kursleiter:**

Dr. Christian Schober, Wien

f.d.

ZAFI

Zahnärztliche Fortbildung  
der Landes Zahnärztekammer für WienProf. Dr. Franz Karl Tuppy  
Fortbildungsreferent

Wien, am 16.03.2012



**Zahnärztlicher Interessenverband Österreichs**  
1010 Wien, Gartenbaupromenade 2/8/15

### **Teilnahmebestätigung**

für Herrn / Frau

***Dr.med.dent. Wenning Li***

Josef-Pommer-Gasse 23/Haus 5, 1130 Wien

11/Akupunktur

### **„Ausgewählte Akupunktur-Methoden in der zahnärztlichen Praxis“**

am 7. und 8. Oktober 2011

im

Zahnärztlichen Interessenverband Österreichs  
1010 Wien, Gartenbaupromenade 2/8/15

**Referentin:**

**Dr. Evemarie Wolkenstein**

Diese Veranstaltung ist für das Zahnärztliche-Fortbildungs-Programm  
der Österreichischen Zahnärztekammer mit 15 Fortbildungspunkten anerkannt

F. d.  
**ZAHNÄRZTLICHEN INTERESSENVERBAND  
ÖSTERREICHS**

Dr. Thomas Horejs  
Generalsekretär

DDr. Claudius Ratschew  
Vizepräsident

Wien, 8. Oktober 2011



**Zahnärztlicher Interessenverband Österreichs**  
1010 Wien, Gartenbaupromenade 2/8/15

### **Teilnahmebestätigung**

für Herrn / Frau  
**Dr.med.dent. Wenning Li**  
Josef-Pommer-Gasse 23/Haus 5, 1130 Wien

### **Jour fixe „KFO-Update 2011“**

am 13. Oktober 2011  
im „Prälatensaal“ des Schottenstifts,  
1010 Wien, Freyung 6

Referent:  
**Dr. Guido Sampermans**

Diese Veranstaltung ist für das Zahnärztliche-Fortbildungs-Programm  
der Österreichischen Zahnärztekammer mit 2 Fortbildungspunkten anerkannt

F. d.  
ZAHNÄRZTLICHEN INTERESSENVERBAND  
ÖSTERREICHS

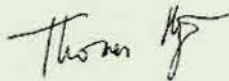
  
Dr. Thomas Horejs  
Generalsekretär

  
DDr. Claudius Ratschew  
Vizepräsident

Wien, 13. Oktober 2011



**Zahnärztlicher Interessenverband Österreichs**  
1010 Wien, Gartenbaupromenade 2/8/15

**Teilnahmebestätigung**  
für Herrn / Frau  
**Dr.med.dent. Wenning Li**  
Josef-Pommer-Gasse 23/Haus 5, 1130 Wien

11/Komm.Aka1  
**„Zahnärztliche Kommunikationsakademie“**  
**Tag 1**

**am 30. April 2011**

im Zahnärztlichen Interessenverband Österreichs,  
1010 Wien, Gartenbaupromenade 2/8/15

**Seminarinhalte:**

**Basiselemente praxisrelevanter Kommunikation**

- Mit bewußter Wortwahl ziel führende Gespräche gestalten
- Das Potential nonverbaler Anteile erkennen und nutzen können
- Wer fragt der führt
- Aktive Beziehungsgestaltung als Marketing-Maßnahme

**Kommunikation in spezifischen Situationen**

- Empathische Gesprächsführung – Erfolgsfaktor für Beratung, Verkauf und Zusammenarbeit
- Kompetenz sprachlich trainieren und Vertrauen aufbauen
- Seriös beraten und gerade deshalb verkaufen
- Behandlungen und Ziele verständlich machen
- Mitarbeitergespräche konstruktiv gestalten

Referentin:  
**Petra Eibl-Schober, MSc**

Diese Veranstaltung ist für das Zahnärztliche-Fortbildungs-Programm  
der Österreichischen Zahnärztekammer mit 10 Fortbildungspunkten anerkannt.

F. d.  
ZAHNÄRZTLICHEN INTERESSENVERBAND  
ÖSTERREICHS

DDr. Franz Karl Tuppy  
Fortbildungsreferent

Dr. Thomas Horejs  
Generalsekretär

Wien, 30. April 2011





**Zahnärztlicher Interessenverband Österreichs**

1010 Wien, Gartenbaupromenade 2/8/15

## **Teilnahmebestätigung**

für Herrn / Frau

**Dr.med.dent. Wenning Li**

Josef-Pommer-Gasse 23/Haus 5, 1130 Wien

11/Komm.Aka2

## **„Zahnärztliche Kommunikationsakademie“ Tag 2**

**am 7. Mai 2011**

im Zahnärztlichen Interessenverband Österreichs,  
1010 Wien, Gartenbaupromenade 2/8/15

### **Seminarinhalte:**

#### **Kommunikation hautnah und praxisgerecht erleben – Schauspieler als Patienten**

Die Simulation von realen Kommunikationssituationen aus dem Praxisalltag verschafft Ihnen Einblick in Ihr eigenes Kommunikationsverhalten. Sie

- erhalten unmittelbares Feed-back der „Patienten“ – professionellen Schauspielern,
- analysieren die Videoaufzeichnungen gemeinsam mit der Trainerin und haben so die Chance, Ihren persönlichen Kommunikationsstil zu optimieren.

Referentin:

**Petra Eibl-Schober, MSc**

Diese Veranstaltung ist für das Zahnärztliche-Fortbildungs-Programm der Österreichischen Zahnärztekammer mit 10 Fortbildungspunkten anerkannt.

F. d.  
ZAHNÄRZTLICHEN INTERESSENVERBAND  
ÖSTERREICHS

DDr. Franz Karl Tuppy  
Fortbildungsreferent

Dr. Thomas Horejs  
Generalsekretär

Wien, 7. Mai 2011



# Österreichischer Zahnärztekongress 2011 und Kärntner Seensymposium

vom 22. bis 24. September 2011

Congress Center Villach, Europaplatz 1, 9500 Villach

## TEILNAHMEBESTÄTIGUNG

für

**Dr. Wenning Li**

Josef Pommer Gasse 23/5, 1130 Wien

Die Teilnahme wird mit folgenden Fortbildungspunkten bestätigt:

**Gesamte Tagung 22. – 24. September 2011**

**24 Punkte**

- 22. September 2011 9 Punkt für das Fach ZMK
- 23. September 2011 9 Punkte für das Fach ZMK
- 24. September 2011 6 Punkte für das Fach ZMK

"Mit diesem Kurs/dieser Veranstaltung wurde gleichzeitig die gemäß § 41 Abs. 4 Allgemeine Strahlenschutzverordnung (AllgStrSchV) vorgeschriebene Fortbildungsverpflichtung für Strahlenschutzbeauftragte erbracht."

Kongresspräsident:

DDr. Martin Zambelli  
Präsident der ÖGZMK Kärnten

24. September 2011